

Montagehandleiding Duoflex kozijn

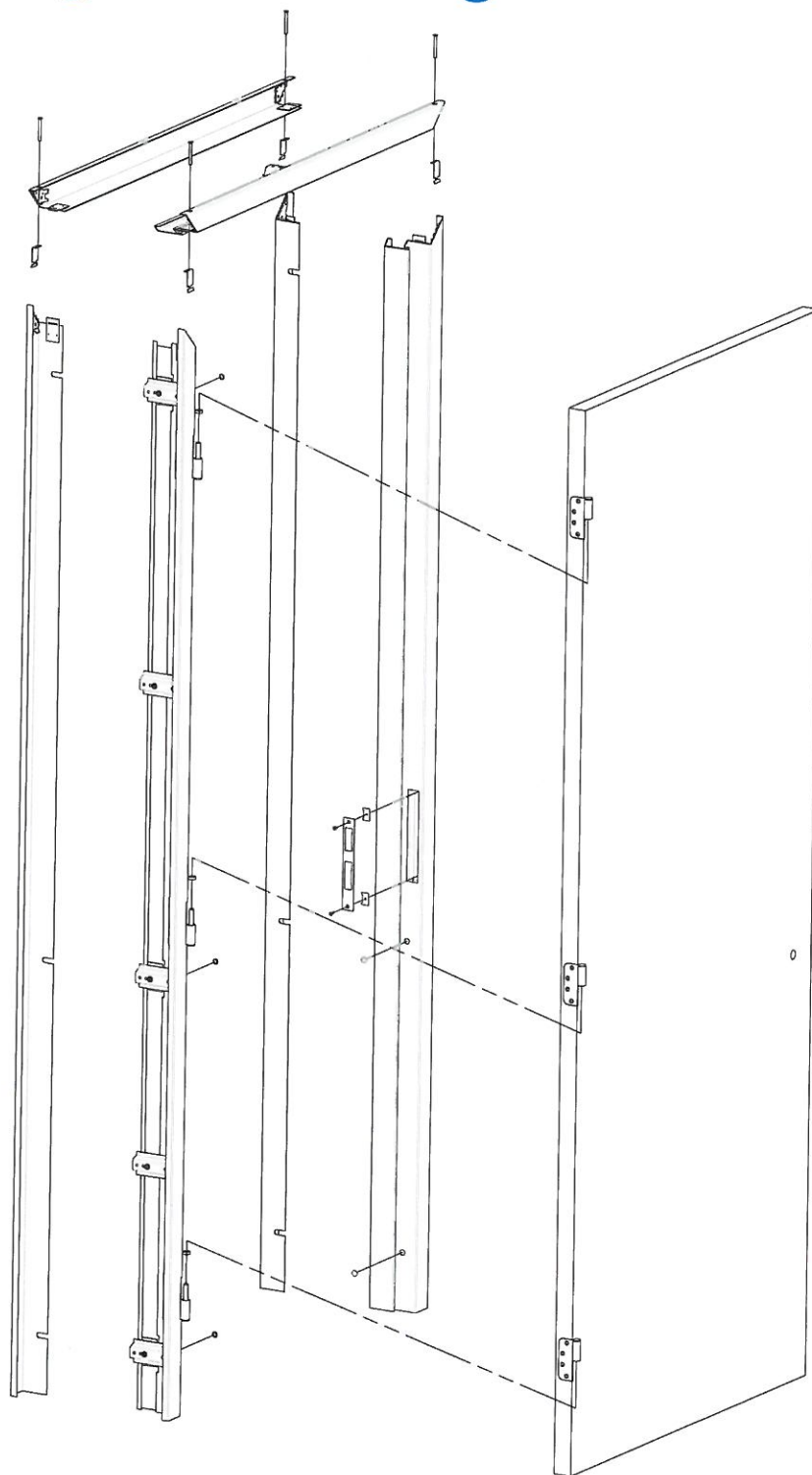

Sluiswachter 10
3861 SN NIJKERK
Postbus 1097
3860 BB NIJKERK
T. +31 (0)88 0027 500
F. +31 (0)88 0027 400

 **theuma**
doors & frames

Inhoudsopgave Duoflex kozijn

Hoe gebruikt u deze montagehandleiding?	4
Linksdraaiende/ rechtsdraaiende deur	4
Let op! Montagevolgorde bij gespiegelde uitvoeringen	4
Duoflex kozijn	5
Onderdelen Duoflex kozijn	6
Monteren van het Duoflex kozijn	7
Monteren van de voorhelft	8
Monteren van de tegenhelft	9
Plaatsen van de voorhelft	10
Plaatsen van de tegenhelft	11
Montage bij muurbreedte vanaf 150mm	12
Duoflex kozijn brandvertragend	13
Duoflex kozijn brandvertragend gevuld met minerale wol	13
Duoflex kozijn brandvertragend gevuld met schuim	14

Hoe gebruikt u deze montagehandleiding?

In deze handleiding treft u een duidelijke stap-voor-stap instructie aan voor de montage van het Duoflex kozijn. Deze handleiding bestaat uit illustratieve en tekstuele instructies. De nummers in de illustraties staan voor de montagevolgorde van de onderdelen.

Wijzigingen voorbehouden.

Linksdraaiende/ rechtsdraaiende deur

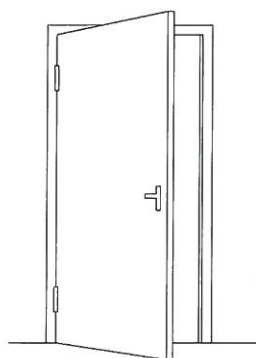

Linksdraaiend *

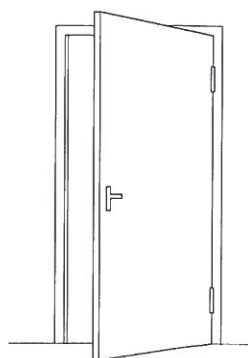

Rechtsdraaiend *

* deur draait naar je toe

Let op! Montagevolgorde bij gespiegelde uitvoeringen

Deze montage-instructie is bedoeld voor een linksdraaiende deur en een kozijnsysteem met de deur links in het kozijn.

Duoflex kozijn

Het Duoflex kozijn is opgebouwd uit 2 hoofdonderdelen, elk van de 2 hoofdonderdelen bestaat uit 2 verticalen en 1 horizontaal gedeelte.

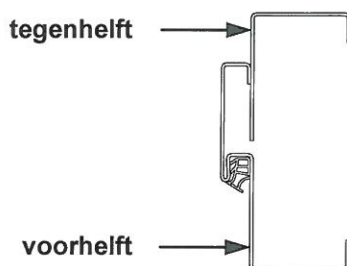

Voorhelft

Het voorgedeelte (voorhelft) van het Duoflex kozijn op te bouwen uit een linker- en rechter voorhelft (Pos 1 en 2) en het bovendorpelprofiel (Pos 3). Maak hiervoor gebruik van beugel (Pos 7) en verzonken schroef (Pos 8).



Tegenhelft

Het achtergedeelte (tegenhelft) van het Duoflex kozijn op te bouwen uit een linker- en rechter tegenhelft (Pos 4 en 5) en het bovendorpelprofiel (Pos 6). Maak hiervoor gebruik van beugel (Pos 7) en verzonken schroef (Pos 8).



Montagebeugel verstek 4x



Schootplaat 1x



Kikkerplaat 2x



Verzonkenschroef 4x



RVS boutje 2x



Dichting 1x



Afdichtingsdop 7x



Disco clip 14x

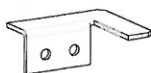

Muurbeugel 2x (alleen bij muurbreedte vanaf 150mm)

Onderdelen Duoflex kozijn

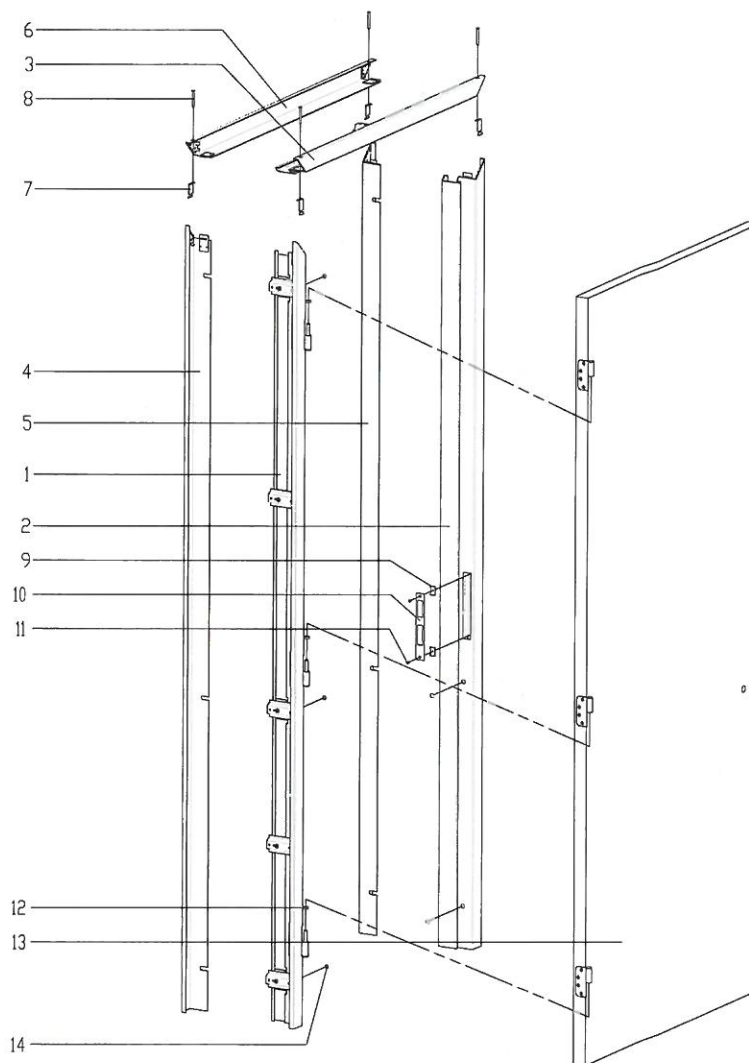

Onderdelen

1. Voorhelft, links
2. Voorhelft, rechts
3. Voorhelft, bovendorpel
4. Tegenhelft, links
5. Tegenhelft, rechts
6. Tegenhelft, bovendorpel
7. Montagebeugel verstek
8. Verzonken schroef
9. Kikkerplaat
10. Schootplaat
11. RVS boutje
12. Ring
13. Deur
14. Afdichtdop
15. Disco clips
16. Dichting
17. Muurbeugel (vanaf muurbreedte 150mm)

Hulpgereedschap

- Rolmaat
- Waterpas
- Steeksleutel, Sw 13
- Kruiskopschroevendraaier
- Boormachine
- Lijmtang
- Combinatietang/universeel tang
- Verlengde bithouder

Monteren van het Duoflex kozijn

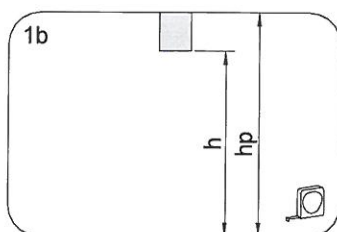
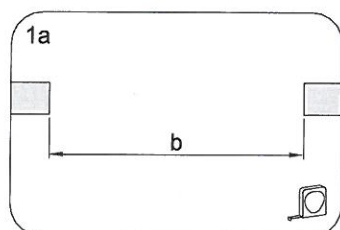
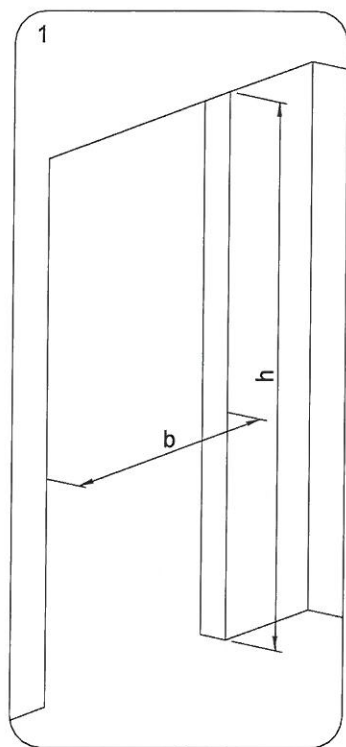

1

Controleer de sparing.
Neem de kozijndelen uit de
verpakking.

Deurbreedte	b
930	1000
980	1050
1030	1100

Deurhoogte	h	hp min.
2015	2050	h + 30
2115	2150	h + 30
2315	2350	h + 30

Tolerantie.

Het Duoflex kozijn kan een variatie
in muurdikte opvangen die liggen
tussen -5 mm en + 10 mm ten
opzichte van de nominale maat.

Monteren van de voorhelft

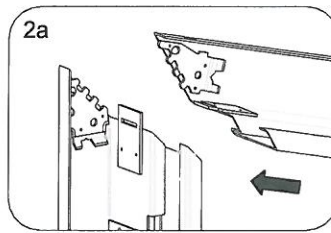
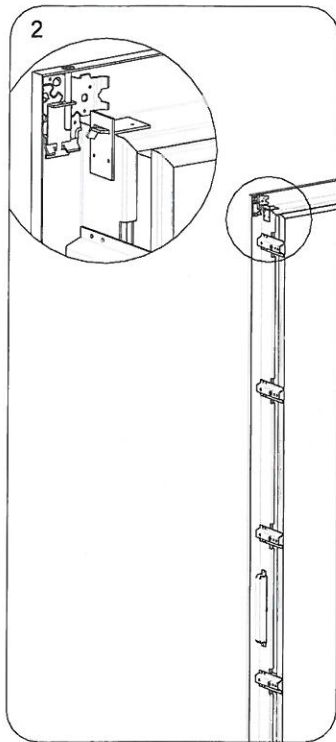

2

Monteren van de voorhelft.

Om beschadigingen van het kozijn te voorkomen maak gebruik van bij voorkeur (houten) schragen.

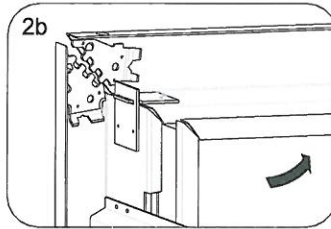

2a

Bovendorpel monteren door lip in het contra te steken. Profielen ten opzichte van elkaar onder een kleine hoek.

2b

Zorg dat de tanden goed in elkaar haken door profielen naar elkaar te bewegen. Controleer dat de voorvlakken gelijk liggen.

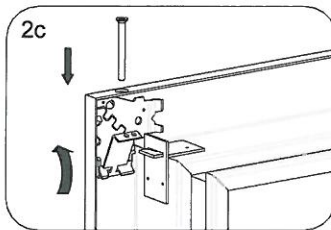

2c

Plaats de montagebeugel (Pos 7) en bevestig deze met de verzonken schroef.

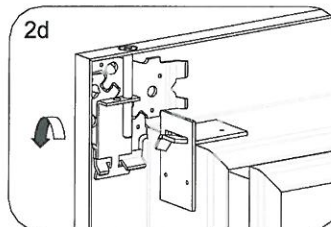
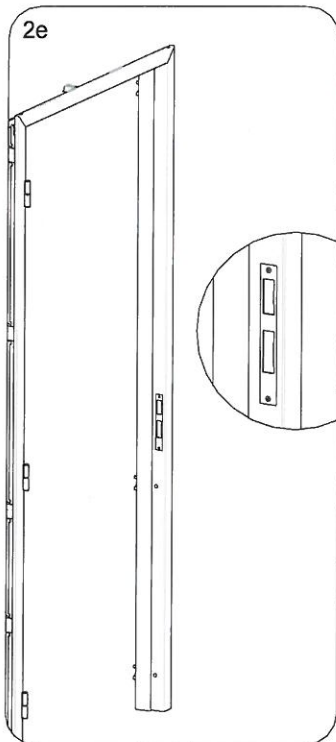

2d

Twist de lip naar binnen (richting kozijnvlak).

2e

Monteren van de schootplaat

2f

Schootplaat vormmonteren met kikkerplaten en RVS boutjes.

2g

Schootplaat inhaken en in positie brengen. Voorzijde schootplaat vlak met kozijn.

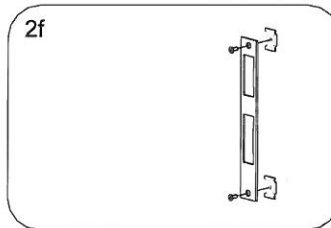

Met behulp van de kruiskopschroevendraaier de RVS-boutjes aandraaien.

2h

Plaats de paumelle in de sleuf van het kozijn zo dat de voorzijde van de plaat gelijk ligt met de binnenzijde van het kozijn en bevestig deze met meegeleverde RVS boutjes.

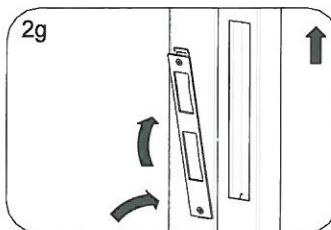

Paumelles zijn voorzien van sleufgaten om deze eventueel na te kunnen stellen.

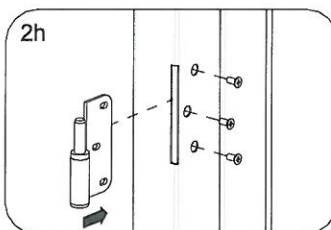

Monteren van de tegenheft

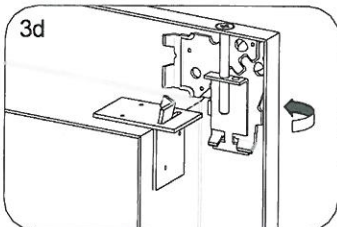
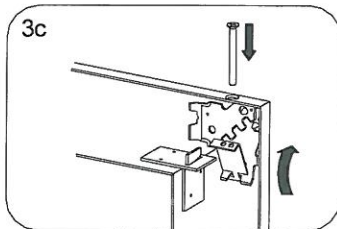
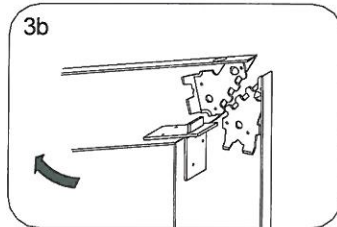
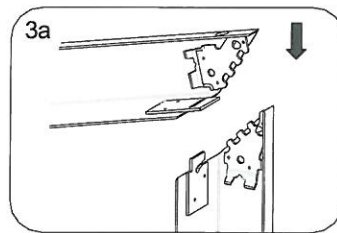
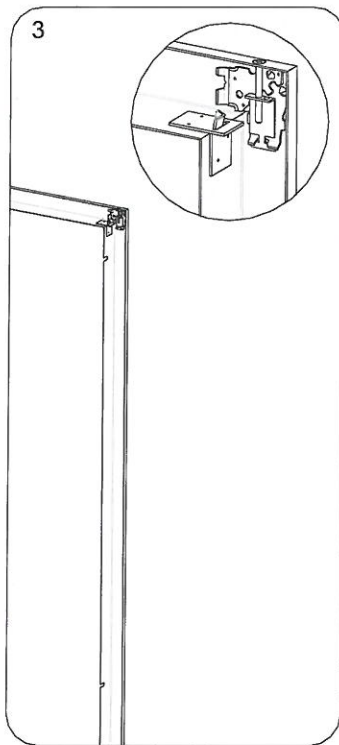

3 Monteren van de tegenheft.

Om beschadigingen van het kozijn te voorkomen maak gebruik van bij voorkeur (houten) schragen.

3a Bovendorpel monteren door lip in het contra te steken. Profielen ten opzichte van elkaar onder een kleine hoek.

3b Zorg dat de tanden goed in elkaar haken door profielen naar elkaar te bewegen. Controleer dat de voorvlakken gelijk liggen.

3c Plaats de beugel en bevestig deze met de verzonken schroef.

3d Twist de lip naar binnen (richting kozijnvlak).

Plaatsen van de voorhelft

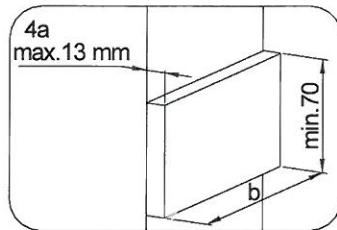
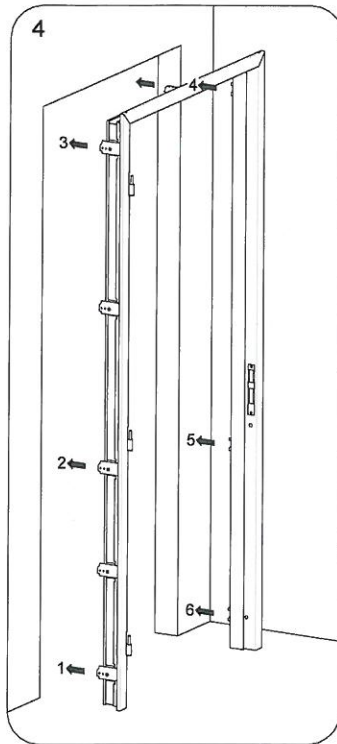

4a

Vorbereiding:

Monteer vulblokjes op de muur.
Dikte max. 13 mm, hoogte min. 70 mm,
Breedte (b) is gelijk aan muurbreedte.
(geen levering Theuma),
3x per stijl, achterzijde vulblokjes
gelijk met de achterzijde muur, plaats
deze ter hoogte van de
montagebeugels (1 t/m 6).

Wand bevestiging afhankelijk van
wand type, bijvoorbeeld verzonken
houdraadschroeven, min \varnothing 5 mm,
lengte 50 mm en wandpluggen.
(geen levering Theuma)

Opmerking:

Houd rekening met de plaats van de
schroeven zo dat de beugels kunnen
worden vast gezet aan de vulblokjes.

Plaats de voormonteerde voorhelft
in de sparring.

Zorg dat het kozijn rondom evenveel
speling heeft en dat deze aan de
voorzijde goed aansluit tegen de
muur.

Maak eventueel gebruik van
lijmtangen.

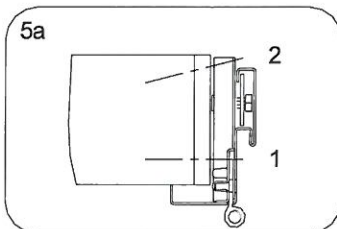
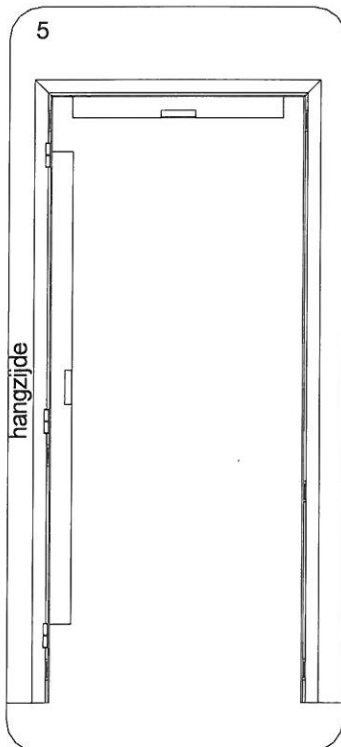

5

Waterpas stellen en monteren aan de
wand.

Begin aan de hangzijde.

Montagebeugels uitvullen, maak
hiervoor gebruik van de
meegeleverde Disco-clips (1mm) om
oneffenheid van de muur op te
vangen en het kozijn zonder spanning
te monteren.

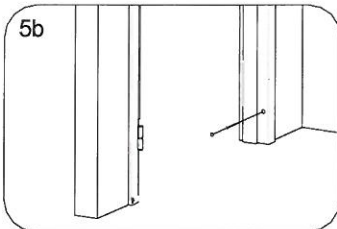

5a

Bevestig het kozijn door de
montagebeugels, in de juiste volgorde
(1 dan 2), vast te schroeven met
houtschroeven (geen levering
Theuma) en plaats de afdichtsdop in
de sponning.

5b

Om schranken van het kozijn te
voorkomen bevestig de stijlen in de
sponning met houtschroeven (geen
levering Theuma) aan de wand en
plaats de afdichtsdop.

Deur kan worden afgehangen.
Controleer de speling tussen deur en
kozijn, eventueel de kozijndelen van
de voorhelft bijstellen.

Plaatsen van de tegenhelft

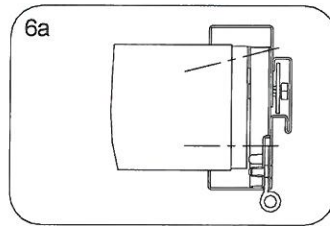
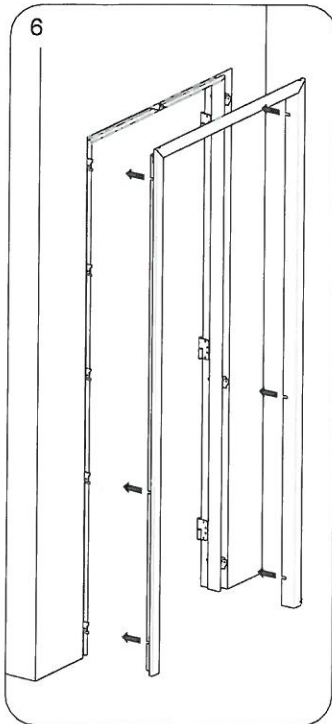

*
Indien muurbreedte vanaf 150mm
zie figuur 8 en 9.
Indien Duoflex brandvertragend zie
figuur 10, 11 en 12.

6 Plaats de voorgesneden
tegenhelft in de voorhelft.

Zorg dat de sleufgaten om de
montagebouten (M8) vallen.
Controleer dat de tegenhelft goed
aansluit tegen de muur.

Maak eventueel gebruik van
lijmtangen.

6a Tegendeel vastzetten door
montagebouten M8 aan te draaien
met steeksleutel Sw13.

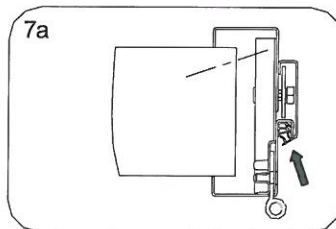
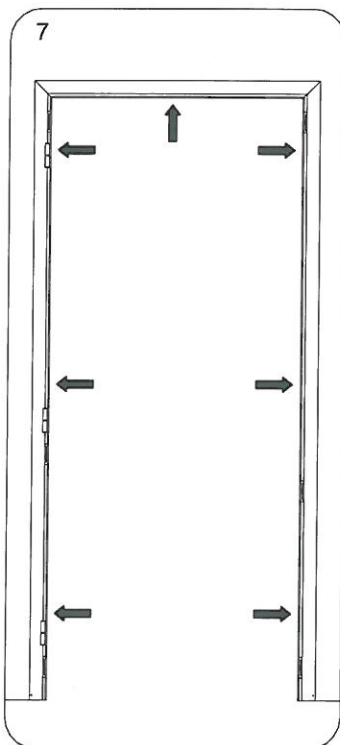

7 Plaats de dichting.

Montage bij muurbreedte vanaf 150mm

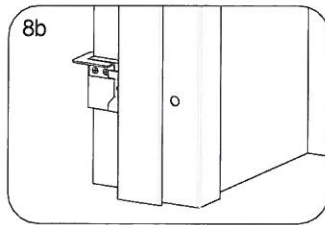
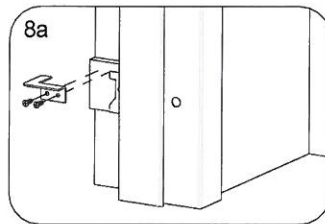
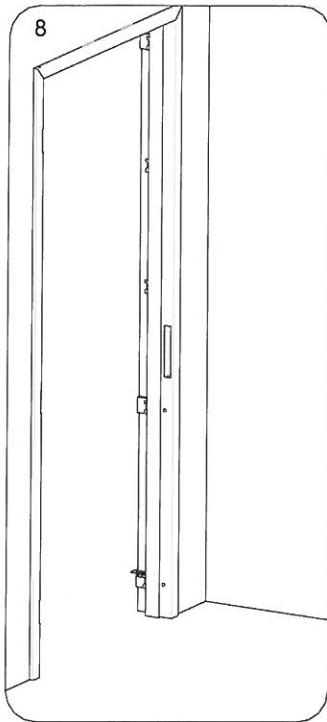

8 Monteer eerst de vulblokjes en de voorhelft volgens de montage instructie.

Plaats bij een muurbreedte vanaf 150mm 2 muurbeugels om de onderzijde van de tegelhelft te fixeren.

1 muurbeugel aan de hangzijde en 1 muurbeugel aan de sluitzijde.

8a Hangzijde, plaats een muurbeugel op het vulblokje met 2 houtschroeven (geen levering Theuma) aan de tegelhelft zijde.

Plaats de muurbeugel met de lip naar boven en aansluit tegen de muur.

Zorg bij het plaatsen van de tegelhelft dat het kozijnprofiel om de muurbeugel schuift.

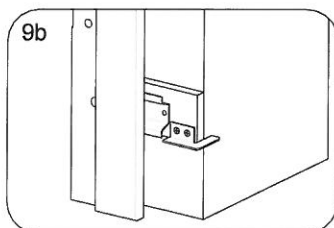
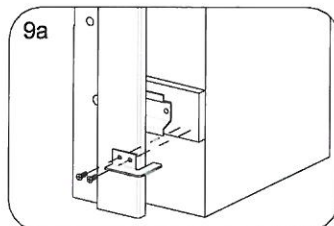
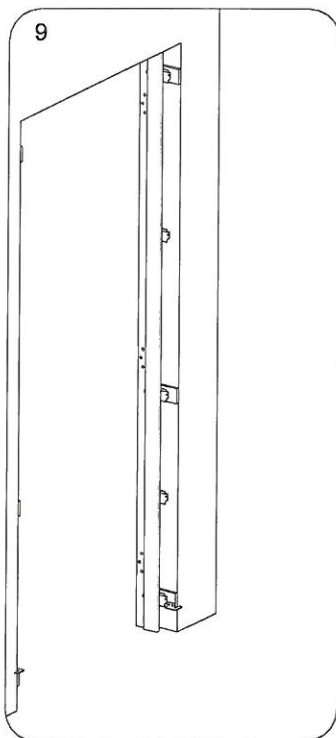

9a Sluitzijde, plaats een muurbeugel, 180° gedraaid ten opzichte van de hangzijde, op het vulblokje met 2 houtschroeven (geen levering Theuma) aan de tegelhelft zijde.

Plaats de muurbeugel met de lip naar beneden en aansluit tegen de muur.

Zorg bij het plaatsen van de tegelhelft dat het kozijnprofiel om de muurbeugel schuift.

Duoflex kozijn brandvertragend

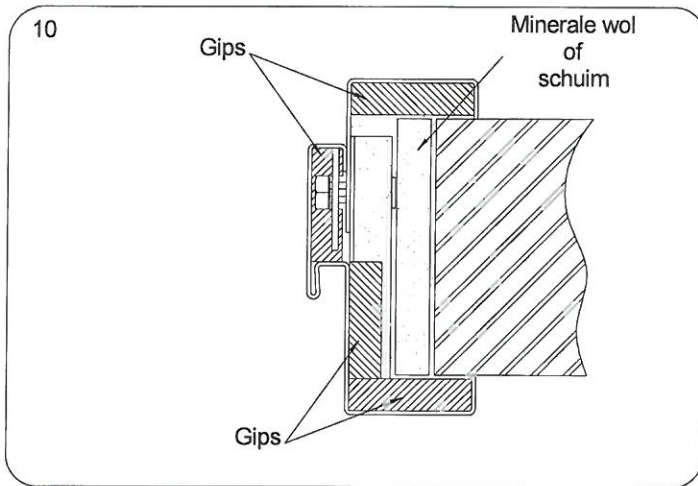

10 Bij Duoflex brandvertragend zijn zowel de voorhelft als de tegenhelft gevuld met gips.

Om het kozijn te laten voldoen aan de eisen voor een brandvertragend kozijn moet het kozijn worden gevuld met minerale wol of met schuim.

Duoflex kozijn brandvertragend gevuld met minerale wol

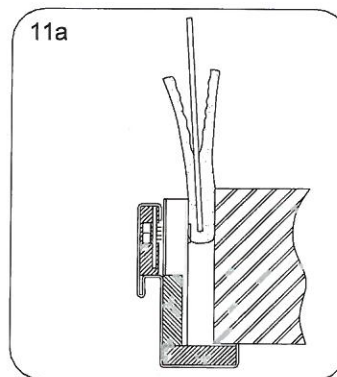
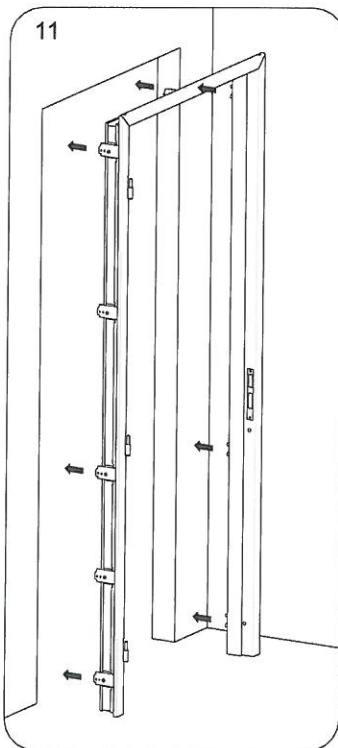

11 Monteer eerst de vulblokjes en de voorhelft volgens de montage instructie.

11a Vul de voorhelft volledig met minerale wol 30mm.

Vouw de wol om een plaatje triplex en met de gladde zijde naar buiten en duw het voorzichtig in het kozijn profiel.

Plaats tegenhelft volgens montage instructie.

Bij muurbreedte vanaf 150mm plaats muurbeugels volgens montage instructie.

Duoflex kozijn brandvertragend gevuld met schuim

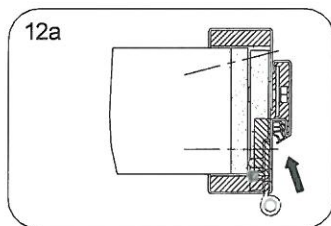
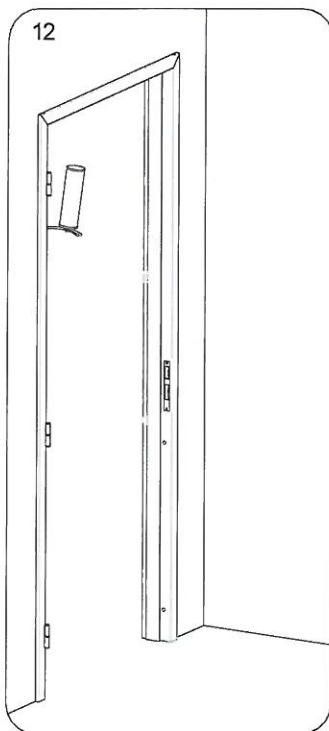

12 Monteer het Duoflex kozijn volgens de montage instructie.

De dichting nog niet plaatsen.

Lees de gebruiksaanwijzing van de schuimbus zorgvuldig.

De sponningen ten behoeve van de dichting zijn voorzien van vulopeningen.

Vul het kozijn volledig met schuim.

Natte vlekken en resten direct verwijderen met aceton. Uitgeharde resten mechanisch verwijderen.

Voorkom beschadigingen aan het kozijn.

12a Plaats de dichting.



Vestiging België
Zandstraat 10 / B-3460 Bekkevoort
t.+32 (0)130 351 200 / f. +32 (0)13 312 738
www.theuma.com / info@theuma.com

Vestiging Nederland
Sluiswachter 10 / NL-3861 SN Nijkerk
Postbus 1097 / NL-3860 BB Nijkerk
t. +31 (0)88 00 27 500 / f. +31 (0)88 00 27 400
www.theuma.nl / info@theuma.nl